



Türschnapper Magnet
Der Türschnapper hat eine lange Nutzungsdauer durch integrierten Federmechanismus. **214/037**

Winkelausgleich
Winkelausgleich zum Ausgleich der geöffneten schräg stehenden Tür. Inhalt: 1 Stück **214/038**



Türfesthalter
Praktischer Kunststofftürstopper für außen, welcher das zufällige Schließen der Fahrzeugtür verhindert. Geeignet für Türen und Garagen von Wohnmobil und Wohnwagen. Montagebohrung: 40 mm **214/020**



Türfeststeller, beweglich
Der Gleitschnappverschluss passt sich aufgrund seines beweglichen Unterteils jedem Türanschlag an. Lochabstand Wand: 30 mm, Lochabstand Tür: 45 mm. Set: 2-tlg. weiß **214/057**
grau **214/061**



Türschnapper
Beim Öffnen der Reisemobiltür wird die Fahrzeugwand vor Beschädigung geschützt. Lange Nutzungsdauer durch integrierten Federmechanismus. Inklusive Winkelausgleich. Maße (L x B): 9,5 x 5 cm; Montagebohrung: 65 mm **214/039**



Türfeststeller
Lochabstand Wand: 30 mm, Lochabstand Tür: 45 mm. Set: 2-tlg.; Material: Kunststoff
braun **214/042**
weiß **214/044**
beige **214/045**
grau **214/040**



Türfeststeller
mit einem Kunststoffgehäuse, 1 Gummipuffer und 1 Gegenstück Set: 3-tlg.; Montagebohrung: 40 mm **214/041**



Serviceklappenhalter
Einteiliger Feststeller mit Federunterstützung zum Rückhalten von Klappen. Farbe: weiß; Maße (L x B x H): 6 x 1,8 x 2,5 cm **214/032**



Türfeststeller Plopp
Inklusive Unterlegplatte 10 mm. Lochabstand Wohnwagenwand 6 cm, Tür 4,25 cm. Material: Kunststoff
grau **214/047**
reinweiß **214/046**



Nylon Türfeststeller
Farbe: weiß; Set: 2-tlg.; Montagebohrung: 33 mm **214/043**

Rangiergriffe



Rangiergriff 175 mm
Mit 4 Schraublöchern, Lochabstand: 148 mm. Inhalt: 2 Stück; Material: Kunststoff
schwarz **215/229**
weiß **215/230**
grau **215/231**



Türverbindungsriegel
5 - 18 mm
Montagebohrung: 30 mm; Inhalt: 1 Stück

Türverbindungsriegel für Stalltüreffekt bei Wohnwagen- und Reisemobiltüren. Der Wandabstand bezieht sich auf die Türdicke.

| Stärke | Art-Nr. |
|--------|----------------|
| 5 mm | 214/031 |
| 8 mm | 214/034 |
| 11 mm | 214/035 |
| 18 mm | 214/036 |



Rangiergriff 185 mm
Länge: 185 mm, Breite: 25 mm, Lochabstand: 170 mm, mit 2 Löchern 5 x 20 mm. Inhalt: 2 Stück; Material: Kunststoff.
schwarz **215/224**
braun **215/225**
hellgrau **215/228**



Rangiergriff 145 mm
145 mm Bohrabstand. Mit Weich-PVC-Unterlegplatten und Abdeckstopfen. Inhalt: 2 Stück; Farbe: schwarz **215/223**

INFORMATION

Leisten und Schienen sind nicht paketedienstfähig!



Leistenfüller uni 12 mm
200 m Rolle, Preis pro Meter!

| Farbe | Art-Nr. |
|----------------------|---------|
| weiß | 212/019 |
| rot LMC | 212/008 |
| braun | 212/022 |
| rot, weiß | 212/018 |
| silber | 212/006 |
| rot Eriba | 212/025 |
| dunkelbraun, schwarz | 212/023 |
| schwarz | 212/010 |



Leistenfüller uni
212/027 und 212/037 auf 100 m Rolle
212/017 auf 200 m Rolle
Preis pro Meter!

| Breite | Farbe | Art-Nr. |
|---------|----------------------|---------|
| 12,5 mm | dunkelbraun, schwarz | 212/027 |
| 11,9 mm | rot, elfenbein | 212/017 |
| 15,4 mm | blau | 212/037 |



Unterlegprofile und Biese
200 m Rolle, Preis pro Meter!

| Breite | Farbe | Art-Nr. |
|--------|-------|---------|
| 8 mm | weiß | 212/036 |
| 5 mm | rot | 212/034 |



Unterlegprofil für Gürtelleiste
200 m Rolle, Preis pro Meter! 212/044

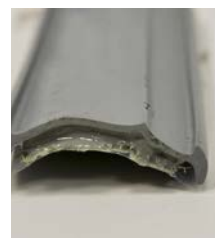
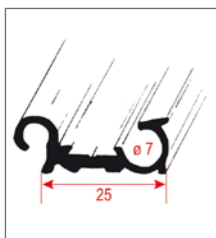

Knaus

Hobby

Fenstereinhängeschiene
Einhängeschiene für ältere Polyplastic Fenster.
Preis pro Stück. Länge 5 Meter.
Maße (L x B): 5 m x 25 mm
Farbe: schwarz 210/032

Gummiunterlage für Profilschiene
mit Dichtmasse
Gummiunterlage für Kanten- und Vorzeltleisten,
inklusive Dichtungsmasse. Preis pro Meter!
45 m Rolle.

| Typ | Breite | Art-Nr. |
|-------|--------|---------|
| Hobby | 38 mm | 211/002 |
| Knaus | 35 mm | 211/001 |

Aluminiumleisten

Aluminiumleisten werden im Caravan- oder Reisemobilbau häufig eingesetzt, um die Nahtstellen an der Karosserie sicher gegen Wasser abzudichten und optisch zu verdecken. Einige Leisten sind zusätzlich mit Kederschiene versehen und bieten so die Möglichkeit Zelte, Sonnensegel oder Windschürzen einzuziehen.

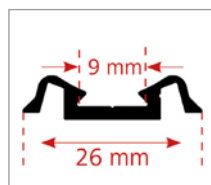

Fries-/Mittelleiste
Aluminiumleiste mit Nut für Leistenfüller.
Länge 6 Meter. Preis pro Stück.
Farbe: silber 210/020

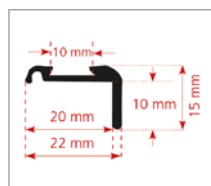

Kantenleiste
Aluminiumleiste mit Nut für Leistenfüller.
Länge 5 Meter. Preis pro Stück.
Farbe: silber 210/110

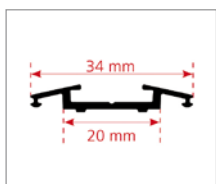

Gürtelleiste
Aluminiumleiste zum Abdecken des Blechstosses. Länge 5 Meter. Preis pro Stück! 210/028

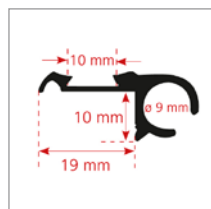

Kantenleiste
Aluminiumleiste mit Nut und Kedereinzug für Leistenfüller.
Länge 5 Meter. Preis pro Stück.
Farbe: silber 210/115

Keder-Profilschienen

Aluminiumleiste für Kedereinzug. Vielseitige Verwendung, z.B. als Markisenleiste, Vorzeltleiste und zur Windblendenbefestigung an der Wagenunterseite. Mit Kedereinzug und Nut. Preis pro Stück. Länge 5 Meter.

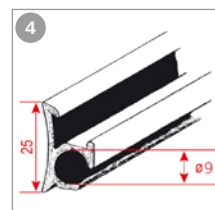
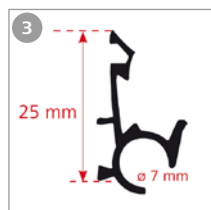
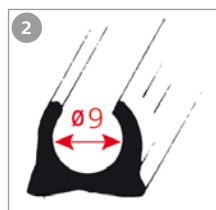
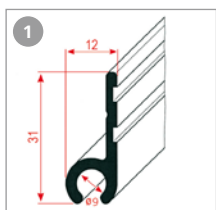

| Abb. | Farbe | Art-Nr. |
|-------------------------------|--------|---|
| 1 Keder-Profilschiene gerade | silber | mit Kedereinzug ohne Nut 210/044 |
| 2 Keder-Profilschiene einfach | silber | mit Kedereinzug ohne Nut 210/045 |
| 3 Keder-Profilschiene gerade | silber | mit Nut für Leistenfüller und Kedereinzug 210/047 |
| Keder-Profilschiene gerade | braun | mit Nut für Leistenfüller und Kedereinzug 210/048 |
| 4 Keder-Profilschiene gebogen | silber | mit Nut für Leistenfüller und Kedereinzug 210/049 |



Serviceklappe Crusader Athos

Inklusive Schloss und Schließzylinder mit 2 Schlüsseln

| | Farbe | Ausschnitt Nennmaß | Maße (B x H) | Art-Nr. | | Art-Nr. | |
|---|-----------|--------------------|--------------|--------------|---|---|---------|
| 1 | Athos 575 | weiß | 552 x 277 mm | 595 x 315 mm | 2 | Schloss inkl. Schließzylinder und 2 Schlüssel | 208/520 |
| | Athos 800 | weiß | 800 x 300 mm | 840 x 345 mm | | 208/523 | |
| | Athos 800 | cremeweiß | 800 x 300 mm | 840 x 345 mm | | 208/525 | |
| | | | | | 3 | Dichtgummi Crusader 206 cm | 208/541 |



Serviceklappe Knaus Azur
für ältere Knaus Wohnwagen; Ausschnitt Nennmaß: 1000 x 320 mm
K90450805 208/517

1 | Dometic Seitz SK 5 Serviceklappe

Perfektes Design für Wandstärken 23 – 36 mm.

Das formschöne Design dieser witterungsbeständigen Serviceklappe fügt sich harmonisch in die Außenwand Ihres Freizeitfahrzeugs ein. Schrauben sind für die äußerst einfache Installation nicht notwendig. Einbau waagrecht oder senkrecht möglich.

- innenliegende Scharniere
- integrierte Entlüftung für Dometic Kassettentoilette (360 x 310 mm)
- sichere Mehrpunktverriegelung und Schließsystem

| Ausschnitt Nennmaß | Maße (B x H) | Art-Nr. |
|--------------------|--------------|---------|
| 360 x 310 mm | 385 x 335 mm | 208/101 |
| 650 x 350 mm | 673 x 373 mm | 208/102 |

2 | Dometic Seitz SK 4 Serviceklappe

Die Standard-Ausführung für Wandstärken 23 – 35 mm.

| Ausschnitt Nennmaß | Maße (B x H) | Art-Nr. |
|--------------------|---------------|---------|
| 375 x 305 mm | 409 x 338 mm | 208/512 |
| 700 x 305 mm | 734 x 338 mm | 208/510 |
| 700 x 405 mm | 734 x 438 mm | 208/508 |
| 1000 x 305 mm | 1034 x 338 mm | 208/511 |
| 1000 x 405 mm | 1034 x 438 mm | 208/509 |

Schließzylinder FAWO 1
Inklusive 2 Schlüssel.
für Typ: SK 4 Serviceklappe
BG0005 209/112

Dichtgummi
Länge: 3 m
für Typ: SK 4 Serviceklappe
BG1114 209/110

Schließzylinder FAWO HSC
Inkl. 1 Paar Schlüssel.
für Typ: SK 5 Serviceklappe
BG2528 209/255

Knebel FAWO 1
für Typ: SK 4 Serviceklappe
BG145433 208/560

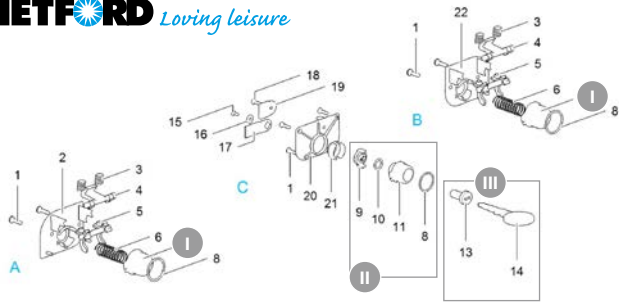

Servicetür Schließung

| | Farbe | Hersteller-Nr. | Art-Nr. |
|----|-------------------------------------|----------------|----------------|
| I | Serviceklappen Druckknopf cremeweiß | 26603-57 | 301/414 |
| II | Gehäuse FAWO cremeweiß | 26606-57 | 301/415 |
| | Gehäuse FAWO 2 cremeweiß | 26608-57 | 301/416 |
| | Gehäuse für Schloss Zadi dunkelgrau | 26607-58 | 301/324 |
| II | Gehäuse für Schloss Zadi hellgrau | 26607-84 | 301/328 |



Farbindex
 -57 cremeweiß
 -58 dunkelgrau
 -80 weiß
 -84 lichtgrau

| | Farbe | Hersteller-Nr. | Art-Nr. |
|-----|--|----------------|----------------|
| | Gehäuse für Schloss Zadi cremeweiß | 26607-57 | 301/329 |
| III | Schließzylinder mit Schlüssel für Zadi | 26604 | 301/327 |

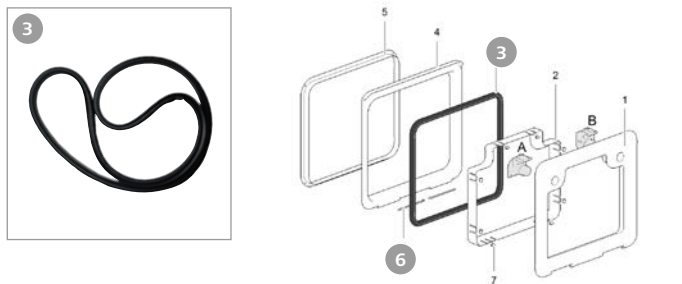

Ersatzteile für Thetford Modell 3

| | Hersteller-Nr. | Art-Nr. |
|---|-------------------------------|----------------------|
| 3 | Dichtung | 26601 301/411 |
| 6 | Serviceklappen Scharnierstift | 26602 301/410 |

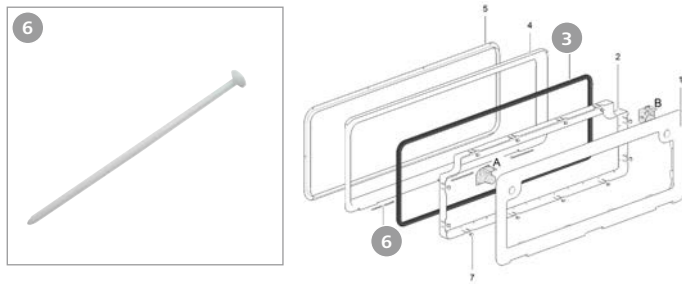

Ersatzteile für Thetford Modell 4

| | Hersteller-Nr. | Art-Nr. |
|---|-------------------------------|----------------------|
| 3 | Dichtung | 26605 301/412 |
| 6 | Serviceklappen Scharnierstift | 26602 301/410 |

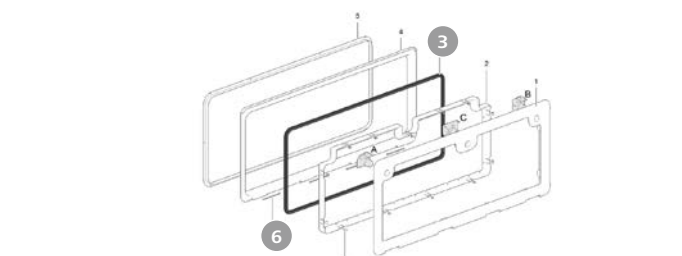

Ersatzteile für Thetford Modell 6

| | Hersteller-Nr. | Art-Nr. |
|---|-------------------------------|----------------------|
| 3 | Dichtung | 26611 301/417 |
| 6 | Serviceklappen Scharnierstift | 26602 301/410 |

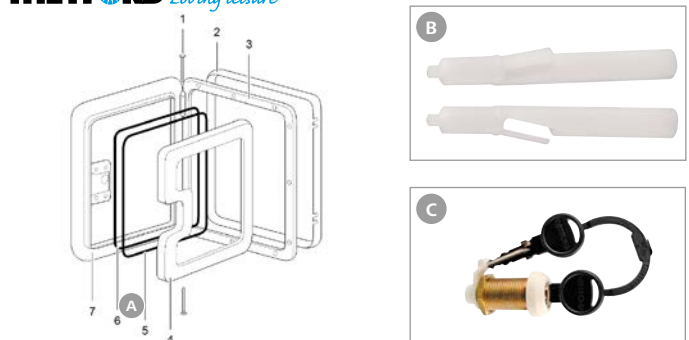

Ersatzteile für Thetford Modell 2

| | Farbe | Hersteller-Nr. | Art-Nr. |
|---|----------------------|--------------------|----------------|
| A | Dichtung | schwarz 21111 | 301/074 |
| B | Scharnierstift | weiß 16899 | 301/393 |
| C | Zadi-Zylinderschloss | cremeweiß 16831-57 | 301/164 |

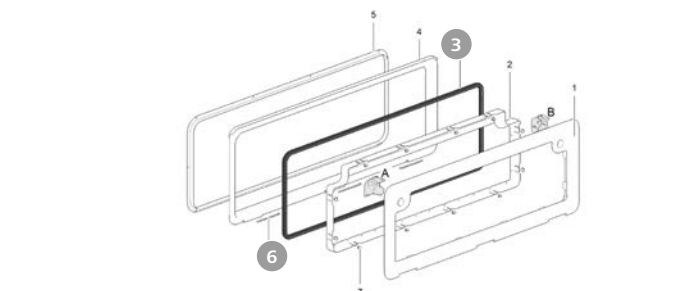

Ersatzteile für Thetford Modell 5

| | Hersteller-Nr. | Art-Nr. |
|---|-------------------------------|----------------------|
| 3 | Dichtung | 26610 301/413 |
| 6 | Serviceklappen Scharnierstift | 26602 301/410 |

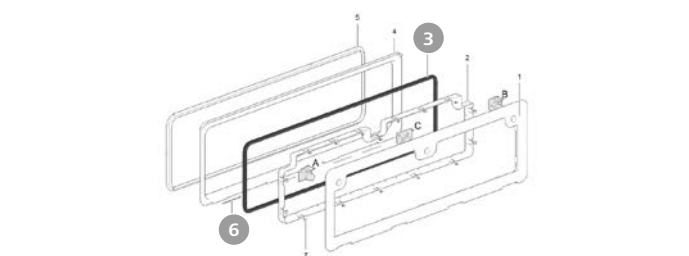

Ersatzteile für Thetford Modell 7

| | Hersteller-Nr. | Art-Nr. |
|---|-------------------------------|----------------------|
| 3 | Dichtung | 26612 301/450 |
| 6 | Serviceklappen Scharnierstift | 26602 301/410 |