

**DOMETIC**

Kit Brennerkorpus

Ausführung	Farbe	Hersteller-Nr.	Art-Nr.
1 1 Loch, Brennerdeckel, klein, ø 4,5 cm	Inox	105310861	DO-51360
2 2 Löcher, Brennerdeckel, klein, ø 4,5 cm	Inox	105310203	DO-51380
3 1 Loch, Brennerdeckel, groß ø 6 cm	Inox	105310862	DO-51370
4 2 Löcher, Brennerdeckel, groß ø 6 cm	Inox	105310205	DO-51390
5 1 Loch, Brennerdeckel, klein, ø 4,5 cm	emailliert	105310207	DO-51420
6 2 Löcher, Brennerdeckel, klein, ø 4,5 cm	emailliert	105310202	DO-51430
7 1 Loch, Brennerdeckel, groß, ø 6 cm	emailliert	105310208	DO-51440
8 2 Löcher, Brennerdeckel, groß, ø 6 cm	emailliert	105310204	DO-51450

Brenneroberteil

für	Ausführung	Hersteller-Nr.	Art-Nr.
9 EK 2000 und Serie H	2 Stück inkl. Schrauben	407144273	DO-52650
EK 2000 und Serie H	3 Stück inkl. Schrauben	407144151	C-37512

Brennerdeckel, Ø 6 cm

für	Ausführung	Farbe	Hersteller-Nr.	Art-Nr.
10 EK 2000 und Serie H	3 Stück inkl. Schrauben	Inox	407144152	C-36332
11 EK 2000 und Serie H	2 Stück inkl. Schrauben	emailliert	407144150	DO-52660
EK 2000 und Serie H	3 Stück inkl. Schrauben	emailliert	407144154	DO-52540

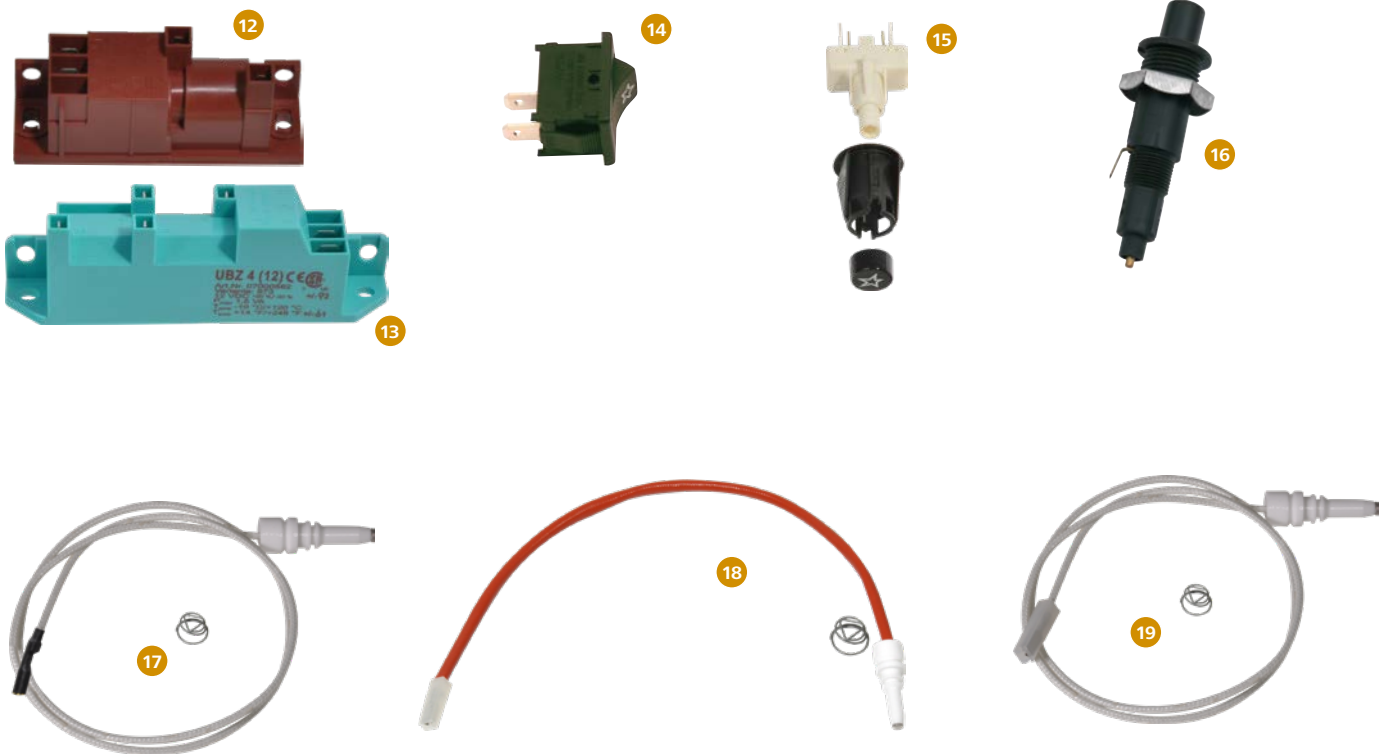
DOMETIC

Zündgerät für Kocher

Ausführung	Hersteller-Nr.	Art-Nr.
12 mit 2 Brennern	105313799	S-172
13 mit 3 oder 4 Brennern	407144000	S-174

Schalter für elektronische Zündung von Kochern

Ausführung	Hersteller-Nr.	Art-Nr.
14 rechteckig	105310643	S-364
15 rund	105311682	DO-52680

Piezo-Zünder für Kocher

	Hersteller-Nr.	Art-Nr.
16	105310322	S-163

Zünderlektrode

für	Ausführung	Länge	Hersteller-Nr.	Art-Nr.
17 neue Modelle	mit Rundstecker, inkl. Feder	26 cm	105310321	DO-51060
18 neue Modelle	mit Flachstecker, inkl. Feder	28 cm	105311357	DO-51460
19 neue Modelle	mit Flachstecker, inkl. Feder	40 cm	105311486	DO-51560
neue Modelle	mit Flachstecker, inkl. Feder	55 cm	105310318	S-161a

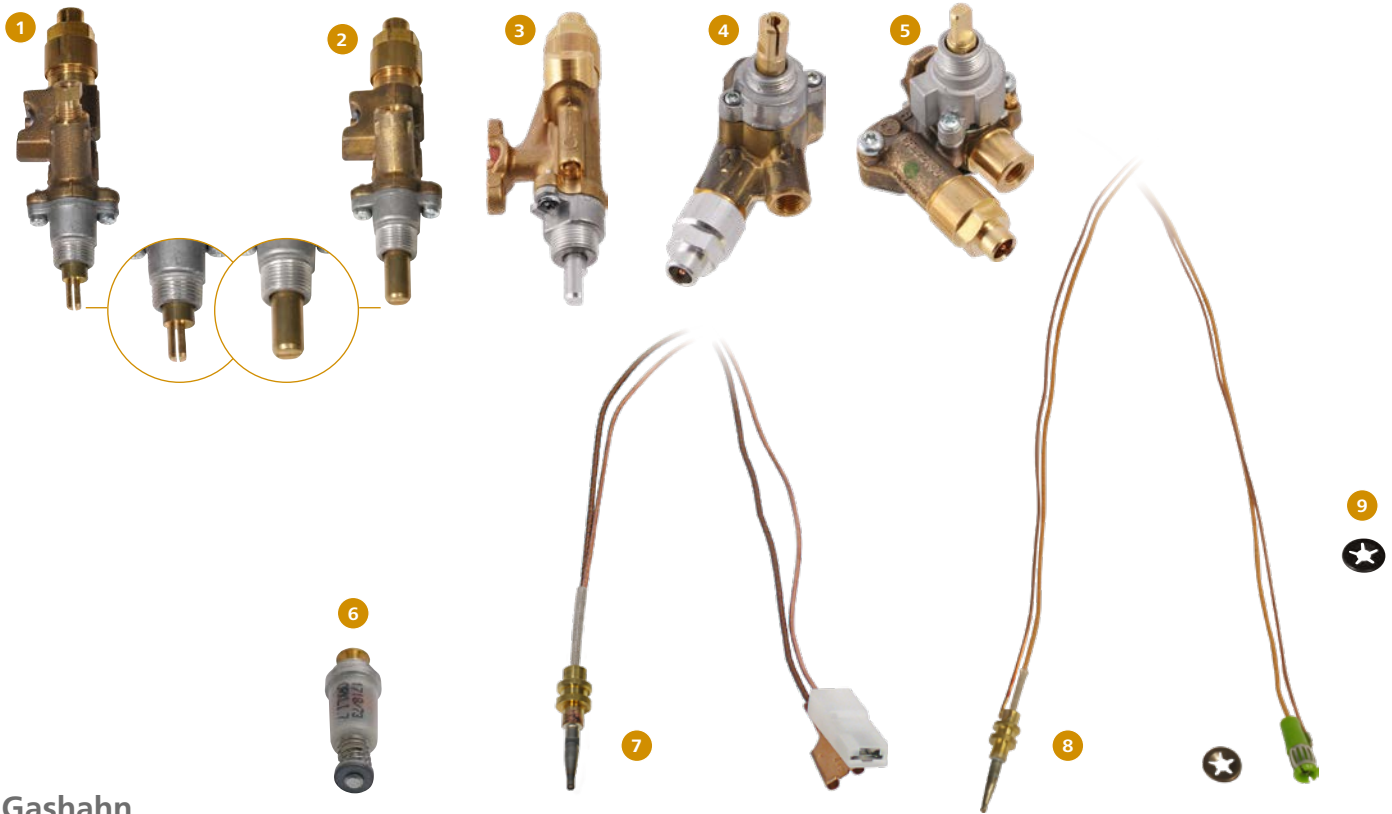
**DOMETIC****Gashahn**

Ausführung	Drehachse	Schriftzug	für Brenner	Ø Brennerdeckel	Hersteller-Nr.	Art-Nr.
1 gerade	goldfarben	CAL 20200			407144899	DO-50320
2 gerade	goldfarben	CAL 20200	klein	4,5 cm	105311825	DO-50430
gerade	goldfarben	CAL 20200	mittel	6 cm	105311824	DO-50440
3 gerade	siberfarben	Gp Fc US 100 mb	klein	4,5 cm	105313690	DO-53650
gerade	siberfarben	Gp Pc US 100 mb	mittel	6 cm	105313691	DO-53640
gerade	siberfarben	Gp HC US 100 mb	groß	7,5 cm	105313772	DO-53620
4 gewinkelt	goldfarben	MP-Italy	klein	4,5 cm	105311771	DO-52670
gewinkelt	goldfarben	MP-Italy	mittel	6 cm	105311790	DO-51540
gewinkelt	goldfarben	MP-Italy	groß	7,5 cm	105311791	DO-51550
5 gewinkelt	goldfarben	CAL 22100	klein	4,5 cm	105313859	DO-53540
gewinkelt	goldfarben	CAL 22100	mittel	6 cm	105313860	DO-53670
gewinkelt	goldfarben	CAL 22100	groß	7,5 cm	105311772	DO-53410

Magnetventil für Kocher

für	Ausführung	Hersteller-Nr.	Art-Nr.
6 EK 2000, alt	goldener Kopf, für Flachstecker	407144275	C-37449

Thermoelement

für	Ausführung	Länge	Hersteller-Nr.	Art-Nr.
7 EK 2000	alte Version, mit Flachstecker	35 cm	407144377	C-36337
EK 2000	alte Version, mit Flachstecker	50 cm	407144154	C-38328

Kit Thermoelement

Ausführung	Länge	Hersteller-Nr.	Art-Nr.
8 mit Rundstecker	25 cm	105310310	DO-50450
mit Rundstecker	35 cm	105310311	DO-51740
mit Rundstecker	45 cm	105310312	DO-51010
mit Rundstecker	60 cm	407144819	DO-50310

Quickloc-Ring für Zündsicherung

Durchmesser	Hersteller-Nr.	Art-Nr.
9 5 mm	105313868	S-005

DOMETIC

Bedienknopf für Kocher, alt

für	Farbe	Anzahl	Hersteller-Nr.	Art-Nr.
10 Serie MO, PI	schwarz	1	105310561	S-131
11 Serie 8000 und Modell 9222	schwarz	1	105310569	S-668
12 EK 2000, CE88, CE94	schwarz	4	407144678	C-32720
13 EK 2000, CE99	schwarz	5	407144248	C-36329

Bedienknopf für Kocher, neu

für	Drehachse	Farbe	Ausführung	Anzahl	Hersteller-Nr.	Art-Nr.
14 HB 2325, HB 3400, HBG 3445	goldfarben	schwarz/silber	klein	1	105313043	DO-52700
HBG 2335	goldfarben	schwarz/silber	klein	1	105313693	DO-52710
15 HB 4500 und Kombination HSG 2445	goldfarben	schwarz/silber	groß	1	105312399	DO-52180
16 HB 2370, 3370, HBG 3440, Kombinationen HS	goldfarben	schwarz/silber	groß	1	105312179	DO-51860
HSG 2440 und HSG 2370	goldfarben	schwarz/silber	groß	1	105313378	DO-52730
MO 9722	goldfarben	schwarz/silber	groß	1		DO-52740
17	silberfarben	schwarz/silber	groß	1	105313815	DO-53690
18	silberfarben	schwarz		1	105313809	DO-53660



DOMETIC

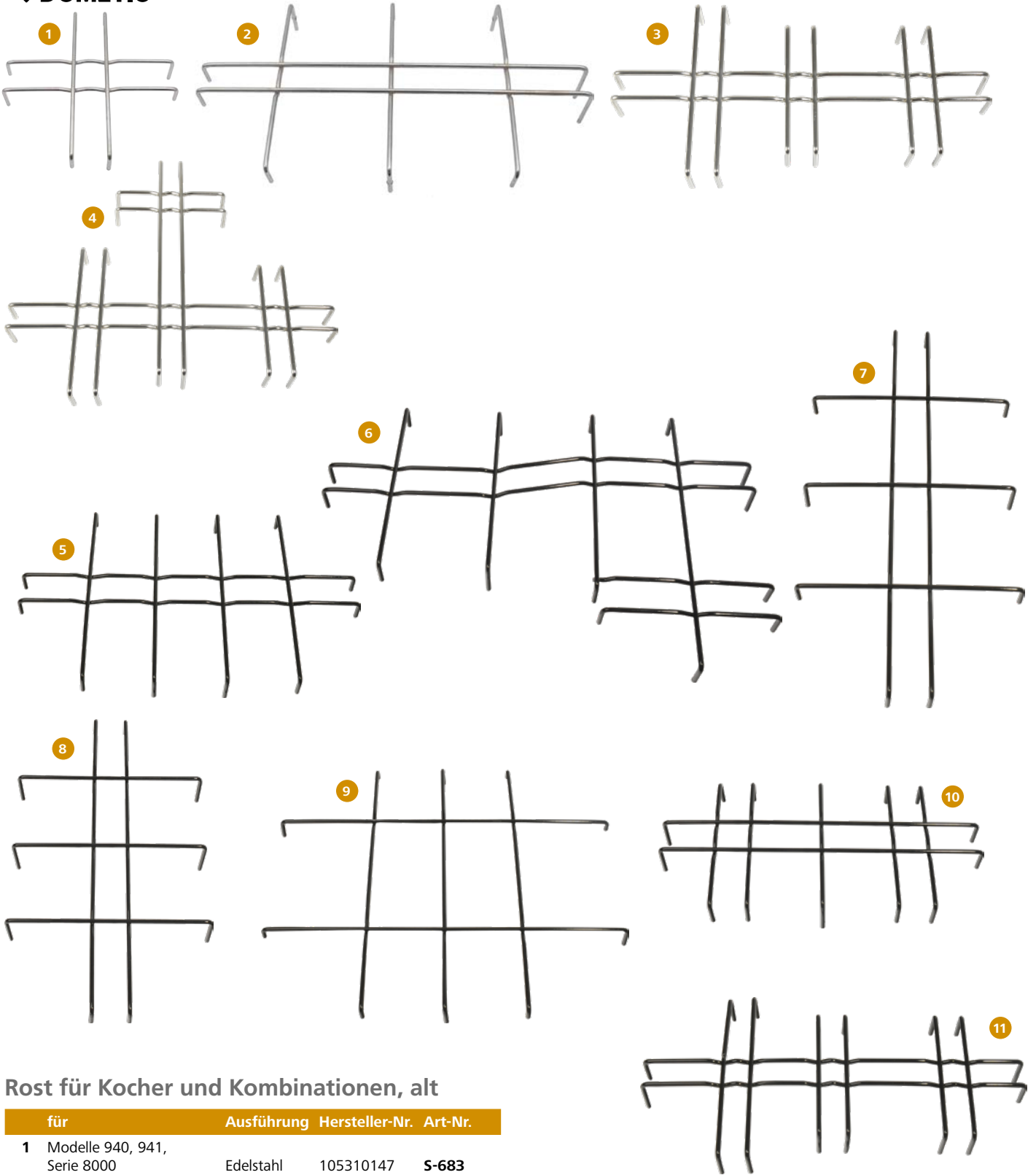

Rost für Kocher und Kombinationen, alt

für	Ausführung	Hersteller-Nr.	Art-Nr.
1 Modelle 940, 941, Serie 8000	Edelstahl	105310147	S-683
Modelle 940, 941, Serie 8000	emailliert	105310154	S-733

Rost für Kocher, alt

für	Hersteller-Nr.	Art-Nr.
2 Modelle 908, 927	105311016	S-097

Rost für Kocher 83XX

für	Hersteller-Nr.	Art-Nr.
3 Modelle 83X2	105311854	DO-50730
4 Modelle 83X3	105310235	DO-50010

Rost für Serie H

für	Ausführung	Hersteller-Nr.	Art-Nr.
5 HB 2370	emailliert	105313015	DO-52750
6 HB 3370	emailliert	105313014	DO-52760
7 HS 2460	emailliert	105313010	DO-52770
8 HS 2420	emailliert	105312877	DO-52780
9 HS 2421	emailliert	105313009	DO-52790
10 HS 2320	emailliert	105312875	DO-52800
11 HSG 2440	emailliert	105313531	DO-52810



DOMETIC

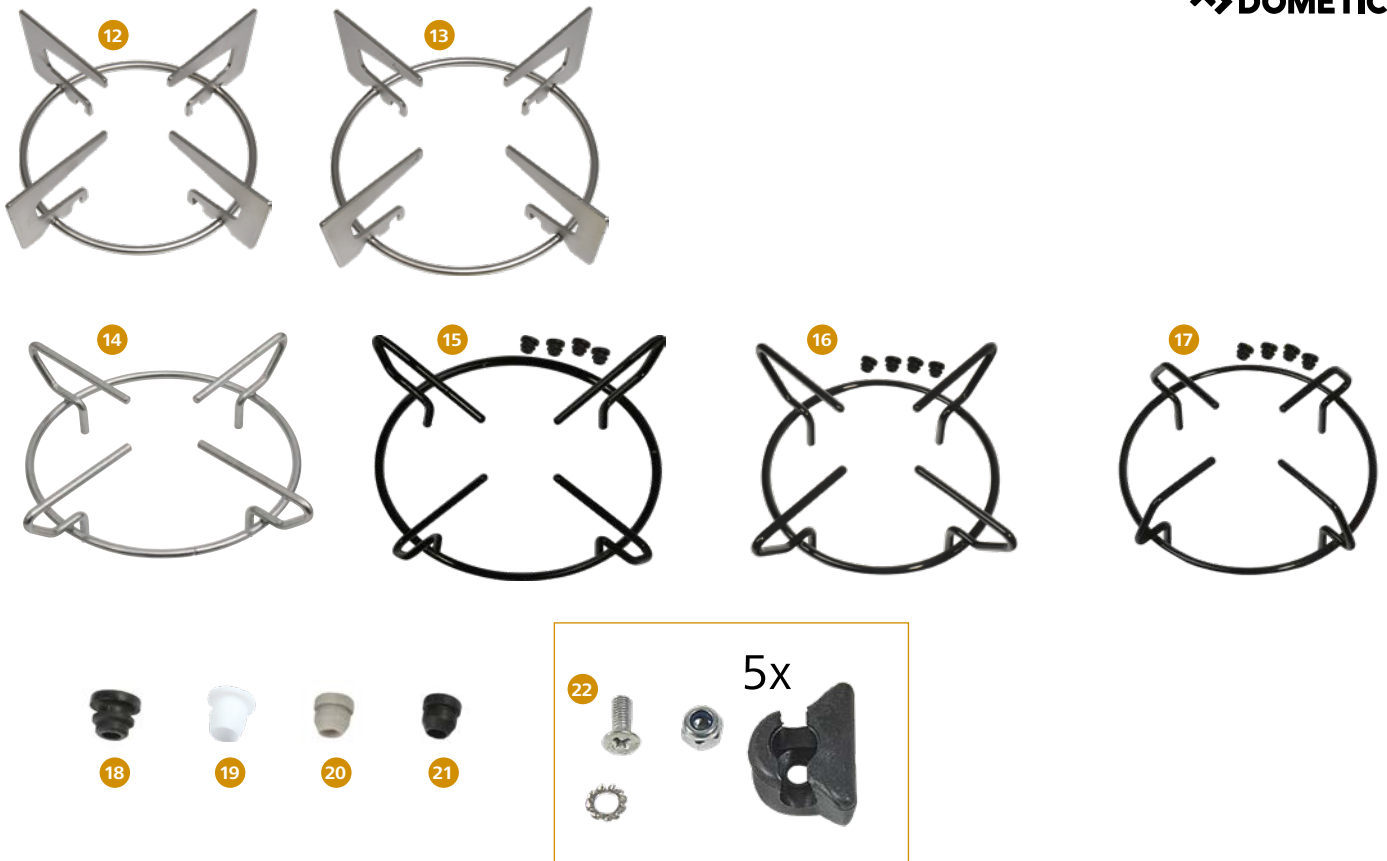

Rost für Kocher PI8023GL

für	Ausführung	Hersteller-Nr.	Art-Nr.
12 Modell PI8023GL	klein	105311836	DO-50740
13 Modell PI8023GL	groß	105311837	DO-50750

Rost für Kocher

für	Durchmesser	Hersteller-Nr.	Art-Nr.
14 EK 2000	16 cm	407144126	C-35778
EK 2000	20 cm	105313129	C-35779
EK 2000	25 cm	407143991	C-35780

Rost für Kocher Serie H

für	Durchmesser	Ausführung	Hersteller-Nr.	Art-Nr.
15 Serie H	16 cm	emailliert, 4 Haltestopfen	105313026	DO-52820
Serie H	20 cm	emailliert, 4 Haltestopfen	105313023	DO-52350
Serie H	25 cm	emailliert, 4 Haltestopfen	105313044	DO-52360
16 HSG 2370	18 cm	emailliert, 4 Haltestopfen	105313374	DO-52830
HSG 2370	20 cm	emailliert, 4 Haltestopfen	105313375	DO-52840
17 MO 9722	16,5 cm	emailliert, 4 Haltestopfen	105313495	DO-52850
MO 9722	19,5 cm	emailliert, 4 Haltestopfen	105313494	DO-52860

Haltestopfen für Roste

für	Anzahl	Farbe	Hersteller-Nr.	Art-Nr.
18	1	schwarz	407145452	S-181
19 EK 85, EK 96	50	weiß	407145409	C-26043
20 EK 2000	50	hellgrau	407144839	C-36331
21 Serie H	16	schwarz	407144198	DO-52310

Befestigungs-Kit für Rost

für	Anzahl	Hersteller-Nr.	Art-Nr.
22 EK 2000	5	407145150	DO-50510



DOMETIC



Glasabdeckung für Kocher, Spülbecken, Kombinationen

für	mit Größe	Hersteller-Nr.	Art-Nr.
1 Serie 8000, 2-Flamm-Kocher	48 x 37 cm	105313807	S-673
Serie 8000, 3-Flamm-Kocher	56 x 44 cm	105310684	S-678
Spülbecken 8005	42 x 37 cm	105313573	S-878
Spülbecken 8006	42 x 44 cm	105313574	S-879
Spülbecken 7306	ø 42 cm	105313572	DO-50180
Modelle 83X2, 83X3	68 x 44 cm	105310388	DO-50200

Scharnier für Glasabdeckung, Edelstahl

für	Ausführung	Hersteller-Nr.	Art-Nr.
2 Serie 8000	gebogen	105310193	S-680
3 Serie 8000	gerade	105310192	DO-50490



Glasabdeckung für Kocher & Spülen

mit Größe	Hersteller-Nr.	Art-Nr.
8 41 x 33,5 cm	105313617	C-41772
40 x 44,5 cm	105313600	C-41762
46 x 33,5 cm	105313627	C-41767
52 x 44,5 cm	105313754	C-41761
60 x 44,5 cm	105313746	C-41766

Scharnier für Glasabdeckungen zu Kocher & Spülen

für	Anzahl	Hersteller-Nr.	Art-Nr.
9 EK 2000	2	407145071	C-37441



Dichtung für Scharnier zu Glasabdeckungen

	Hersteller-Nr.	Art-Nr.
4	105310550	DO-50520

Gummigriffing für Glasabdeckung

für	Durchmesser	Hersteller-Nr.	Art-Nr.
5 Serie 8000	20 mm	105310498	S-679

Kunststoffschraube & Nutmutter für Glasabdeckung

für	Hersteller-Nr.	Art-Nr.
6 Serie 8000	105311681	S-681

Werkzeug für Kunststoffschraube

für	Hersteller-Nr.	Art-Nr.
7 Serie 8000	105310488	S-992

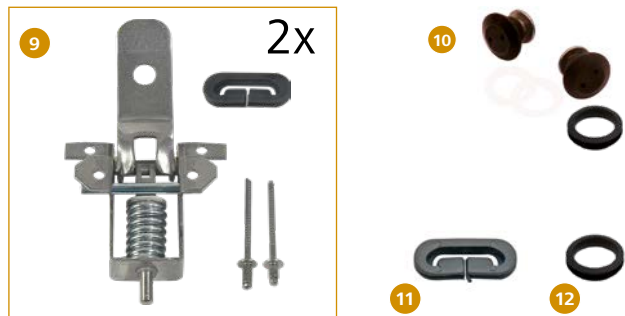

Befestigungs-Kit für Glasabdeckung zu Kocher & Spülen EK 2000

Ausführung	Beschreibung	Hersteller-Nr.	Art-Nr.
10 ab ca. 2004	Lochgröße ø 10 mm	407144272	C-41272

Dichtung für Scharnier zu Glasabdeckungen

für	Hersteller-Nr.	Art-Nr.
11 EK 2000	407145108	C-35068

Gummi-Griffing für Glasabdeckungen zu Kocher & Spülen

für	Durchmesser	Hersteller-Nr.	Art-Nr.
12 EK 2000	22 mm	407144271	C-34001



DOMETIC



Glasabdeckung für Kocher, Spülen & Kombinationen mit einer Abdeckung

für	mit Größe	Hersteller-Nr.	Art-Nr.
13 SNG 4133	41 x 33,5 cm	105313578	DO-52900
SNG 4237	42 x 37 cm	105313577	DO-52910
SNG 4244	42 x 44 cm	105313585	DO-52030
SNG 420	ø 42 cm	105313583	DO-52920
HBG 2335	46 x 33,5 cm	105313589	DO-52490
HBG 3445	52 x 44,5 cm	105313590	DO-52930
HBG 3440	56 x 44 cm	105313070	DO-52940
HSG 2445	60 x 44,5 cm	105313733	DO-52950
HSG 2440R	68 x 44 cm	105313532	DO-52960

Glasabdeckung für Kombinationen mit zwei Abdeckungen

für	mit Größe	Hersteller-Nr.	Art-Nr.
13 HSG 2370, Becken links	90 x 37 cm	105313737	DO-53010
HSG 2370, Kocher rechts	90 x 37 cm	105313738	DO-53020
HSG 2370, Becken rechts	90 x 37 cm	105313740	DO-53030
HSG 2370, Kocher links	90 x 37 cm	105313739	DO-53040
14 MO 9722, Becken links	76 x 32,5 cm	105313503	DO-52970
MO 9722, Kocher rechts	76 x 32,5 cm	105313502	DO-52980
MO 9722, Becken rechts	76 x 32,5 cm	105312794	DO-52990
MO 9722, Kocher links	76 x 32,5 cm	105313588	DO-53000

Scharnier für Glasabdeckung, Edelstahl

für	Ausführung	Hersteller-Nr.	Art-Nr.
15 Serie H	gebogen	105310193	S-680
16 Serie H	gerade	105310192	DO-50490
17 Serie H	2er Set	407145071	C-37441

Dichtung für Scharnier zu Glasabdeckungen

für	Anzahl	Hersteller-Nr.	Art-Nr.
18 Scharniere S-680, DO-50490	1	105310550	DO-50520
19 Scharniere C-37441	1	407145108	C-35068

Gummigriffing für Glasabdeckung

Durchmesser	Hersteller-Nr.	Art-Nr.
20 20 mm	105310498	S-679
21 22 mm	407144271	C-34001

Befestigungs-Kit für Glasabdeckungen

für	Hersteller-Nr.	Art-Nr.
22 Kocher mit Scharnieren DO-50490	S-680 105311681	S-681
23 Kocher mit Scharnieren Lochgröße ø 10 mm	C-37441 407144272	C-41272

Werkzeug für Kunststoffschraube

für	Hersteller-Nr.	Art-Nr.
24 Befestigungs-Kit S-681	105310488	S-992



DOMETIC



Befestigungs-Kit

für	Anzahl	Hersteller-Nr.	Art-Nr.
1 Spülbecken 7306	4	105310471	DO-50470
2 Serie 8000	4	105310183	S-682
3 8103, 8303, 8322, 8323	5	105310215	DO-50460
4 8303, 8306, 8322, 8323, 8821, 8822, 8862	5	105310472	DO-50480
5 MO 9722	8	105310941	DO-52870
6 Spülbecken SNG 420	4	105311528	DO-52890
7 EK 2000, emailierte Modelle	4	407144086	C-37163
EK 2000, Edelstahlmodelle	4	407143986	C-37162
EK 2000, Edelstahlmodelle	7	407144575	C-37561
8		407144670	C-33032

Schraubenabdeckung für Kocher & Spülen

für	Farbe	Hersteller-Nr.	Art-Nr.
9 EK 2000, emailierte Modelle	schwarz	407145418	C-35916
EK 2000, Edelstahlmodelle	schwarz	407145149	C-42442
10	schwarz	405534517	S-734

Unterlegscheibe für Befestigung

für	Farbe	Hersteller-Nr.	Art-Nr.
11 EK 2000, Edelstahlmodelle	schwarz	407145329	C-42441

Ablauf für Spülen

für	Hersteller-Nr.	Art-Nr.
12 EK 2000, Serie H	407144404	C-34527

Stöpsel für Spülen

Durchmesser	Hersteller-Nr.	Art-Nr.
13 35 mm	105310459	S-307



Ersatzbirne für Backöfen

für	Hersteller-Nr.	Art-Nr.
14 alte Modelle	105310640	S-157
15 neue Modelle	105311709	DO-51490

Lampe komplett

für	Hersteller-Nr.	Art-Nr.
16 OV 1800	105313537	DO-53090

Feder für Türverschluss zu Backöfen

	Hersteller-Nr.	Art-Nr.
20	105310666	S-342

Zündgerät für Backöfen

	Hersteller-Nr.	Art-Nr.
21	105313799	S-172

Bedienknopf

für	Hersteller-Nr.	Art-Nr.
25 OV 1800	105313697	DO-53160
OG 2000, 3000	105312179	DO-51860

Rost für Backöfen

für	Hersteller-Nr.	Art-Nr.
27 OV 1800	407146682	DO-50860
OG 3000	105311763	DO-53170

Türgriff für Backöfen

für	Hersteller-Nr.	Art-Nr.
17 alte Modelle	105310657	S-334
18 OV 1800	105313696	DO-53100
19 OG 2000	105312881	DO-53110
OG 3000	105313077	DO-53120

Schalter für elektronische Zündung von Backöfen

für	Ausführung	Hersteller-Nr.	Art-Nr.
22	eckig	105310643	S-364
o.Abb. OV 1800	rund	105312415	DO-53130
23 OG 2000	eckig, Kit	105312059	DO-53140
24 OG 3000	eckig, Kit	105313075	DO-53150

Backblech

für	Hersteller-Nr.	Art-Nr.
26 OV 1800	407146654	DO-50850

Drehteller für Backöfen

für	Hersteller-Nr.	Art-Nr.
28 OG 2000, 3000	105312056	DO-50970



THETFORD



Glasabdeckung

für	mit Größe	Ausführung	Farbe	Hersteller-Nr.	Art-Nr.
1 Kocher Triangle Basic Line 330	48 x 48 cm	links	schwarz	SSPA0218	TH-21260
Kocher Triangle Basic Line 330	48 x 48 cm	rechts	schwarz	SSPA1730	TH-21570
Spüle Triangle Basic Line 33	48 x 48 cm	links	schwarz	SSPA0291	TH-21890
Spüle Triangle Basic Line 33	48 x 48 cm	rechts	schwarz	SSPA0290	TH-21900
2 3-Flamm-Kocher Basic Line 340, 345	54 x 44,5 cm		schwarz	SSPA0227	TH-21920
Spülbecken Basic Line 34	40 x 44,5 cm		schwarz	SSPA0229	TH-21910
3 Kocher Top Line 165	57,6 x 36,1 cm		schwarz	SSPA0202	TH-21940
4 Kocher Top Line 169	54,6 x 48,2 cm		schwarz	SSPA0204	TH-21930
5 Backofen Triplex			schwarz	SSPA0242	TH-20490

Scharniere für Glasabdeckungen

Anzahl	Hersteller-Nr.	Art-Nr.
6 2	SSPA0010	TH-21950



THETFORD

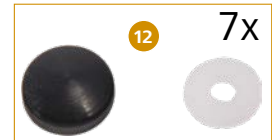

Befestigungs-Kit

für	Hersteller-Nr.	Art-Nr.
7 Kocher und Spülen Triangle Basic Line und Basic Line	SSPA0025	TH-21960
8 Kocher Top-Line Serie 16	SSPA0021	TH-21440
9 Kocher Top-Line 922 und 981	SSPA0023	TH-21970
10 Kocher und Spülen Triangle Basic Line und Basic Line	SSPA0024	TH-22310

Ersatzteil-Kit

	Hersteller-Nr.	Art-Nr.
11	SSPA0040	TH-22080

Schraubenabdeckung

Durchmesser	Hersteller-Nr.	Art-Nr.
12 12,5 mm	SSPA0816	TH-21370

Bedienknöpfe

für	Farbe	Anzahl	Hersteller-Nr.	Art-Nr.
13 Kocher und Backöfen	schwarz	1		TH-21190
Kocher und Backöfen	schwarz	3	SSPA0911.BK	TH-21340
Kocher und Backöfen	schwarz	6	SSPA0901.BK	TH-21350
14 Kocher und Backöfen	matt-nickel	3	SSPA0911.MNK	TH-21590
Kocher und Backöfen	matt-nickel	6	SSPA0901.MNK	TH-21550
15 Kocher und Backöfen	chrom	6	SSPA0901.CR	TH-21600
16 Kocher und Backöfen	schwarz	3	SSPA1200.BK	TH-22040
17 Kocher und Backöfen	matt-nickel	3	SSPA1201.MNK	TH-22050
18 Kocher Triangle Basic Line	schwarz	1	SPCC0609.BK	TH-20060
Kocher Triangle Basic Line	schwarz	3	SSPA0918.BK	TH-21410
19 Kocher und Backöfen	schwarz	3	SSPA0920.BK	TH-21640
Kocher und Backöfen	schwarz	6	SSPA0905.BK	TH-21620

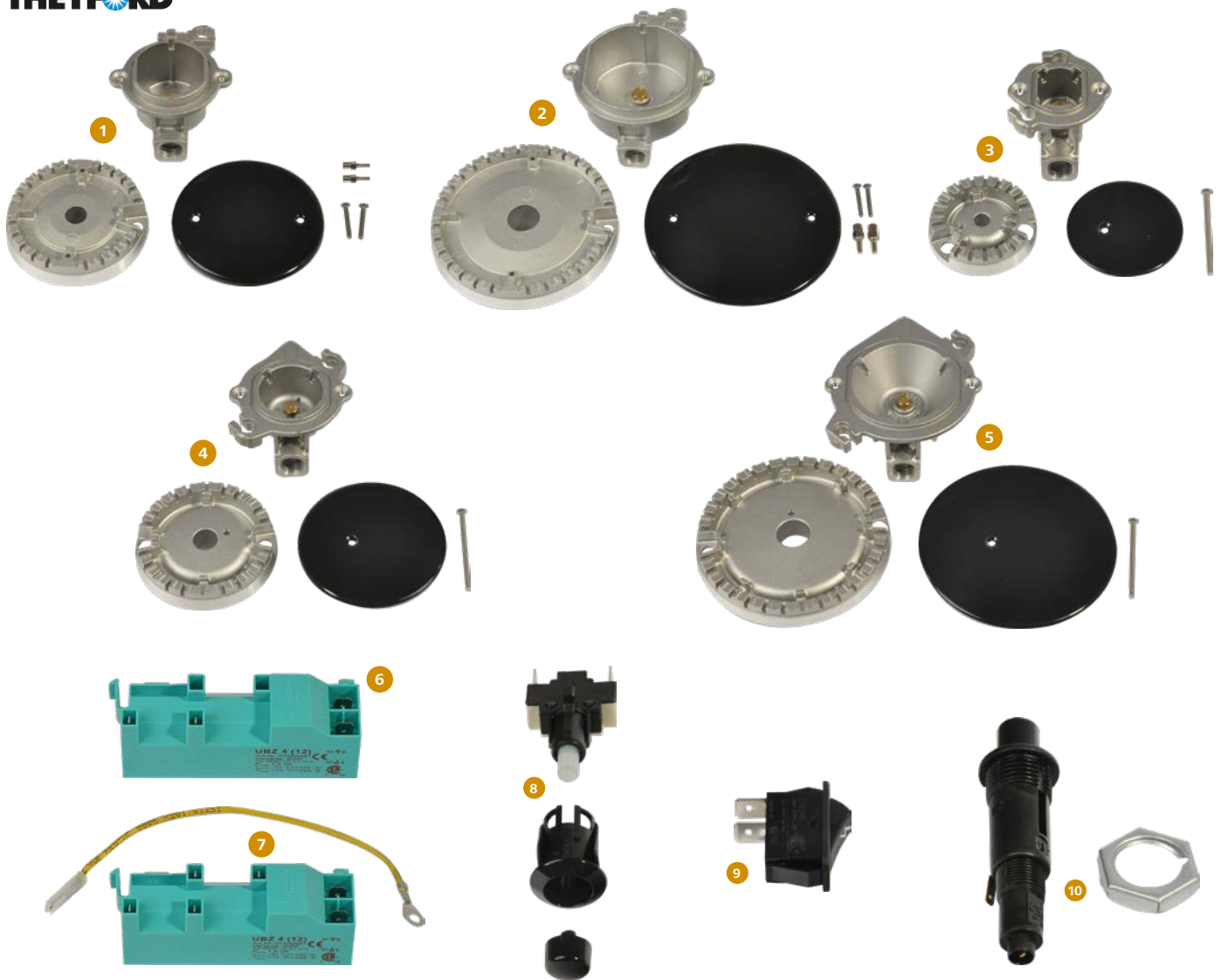

Brenner-Sets

für	Ausführung	Hersteller-Nr.	Art-Nr.
1 Kocher Backofen Triplex	alt, medium	SSPA0114	TH-21660
2 Kocher und Backofen Triplex	alt, groß	SSPA0123	TH-21680
3 Kocher	neu, klein	SSPA0811	TH-21650
4 Kocher Backofen Triplex	neu, medium	SSPA0812	TH-21670
5 Kocher und Backofen Triplex	neu, groß	SSPA0813	TH-21690

Zündgerät 12 Volt

Anzahl Brenner	Hersteller-Nr.	Art-Nr.
6 2	SSPA0302	TH-21720
7 3 - 4	SSPA0300	TH-20560

Schalter für elektronische Zündung

für	Ausführung	Hersteller-Nr.	Art-Nr.
8 Kocher und Backöfen	rund	SSPA0380	TH-21790
9 Kocher und Backöfen	rechteckig	SSPA0381	TH-21800

Piezozünder

für	Hersteller-Nr.	Art-Nr.
10 Kocher und Backöfen	SSPA0382	TH-21810

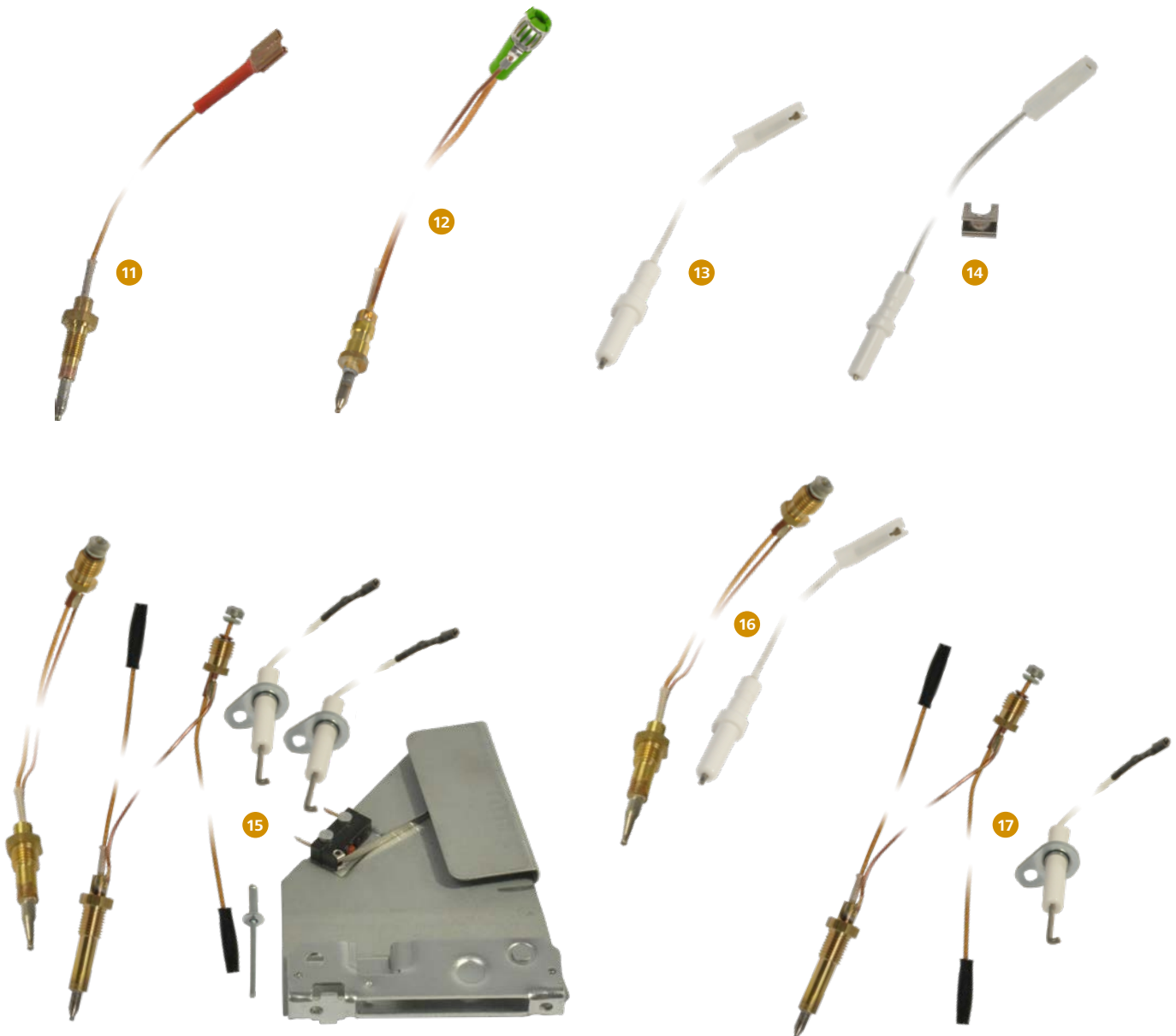

Thermoelement

Ausführung	Länge	Anzahl	Hersteller-Nr.	Art-Nr.
11 alt	25 cm	1	SSPA0675	TH-20270
alt	45 cm	1	SSPA0676	TH-20350
alt, Set	2 x 25 cm, 2 x 45 cm	4	SSPA0150	TH-21740
12 neu	25 cm	1	SSPA0680	TH-21060
neu	29 cm	1	SSPA0681	TH-22140
neu	46 cm	1	SSPA0682	TH-21100

Elektrode

für	Ausführung	Länge	Anzahl	Hersteller-Nr.	Art-Nr.
13 Kocher und Backöfen	alt	90 cm	4	SSPA0310	TH-21140
14 Kocher	neu	2 x 35 cm 1 x 65 cm 1 x 95 cm	4	SSPA0323	TH-21880
Kocher und Backöfen	neu	90 cm	4	SSPA0320	TH-21870

Thermoelement und Elektrode für Backöfen Duplex / Triplex

für	Ausführung	Hersteller-Nr.	Art-Nr.
15 Backofen und Grill	alt, Kit: 2 Elektroden und 2 Thermoelemente	SSPA0606	TH-21270
16 Backofen	neu, 1 Elektrode und 1 Thermoelement	SSPA0626	TH-21770
17 Grill	neu, 1 Elektrode und 1 Thermoelement	SSPA0627	TH-21780



1



2

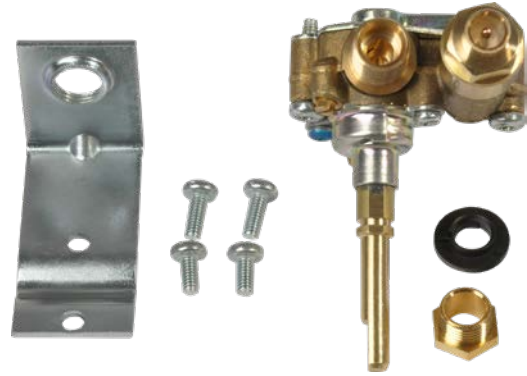

3

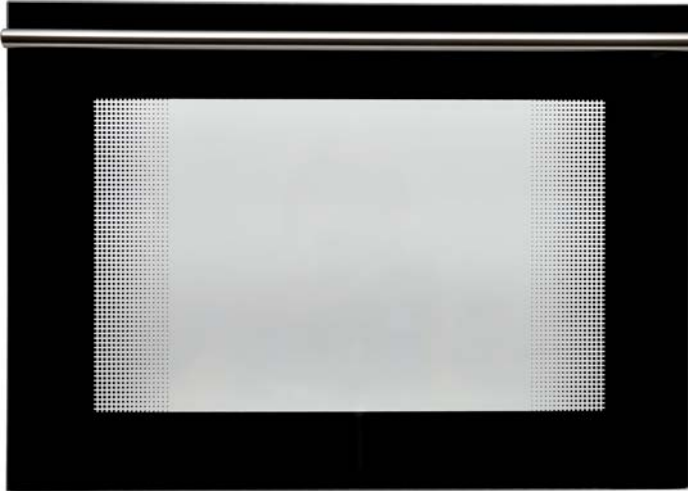

4

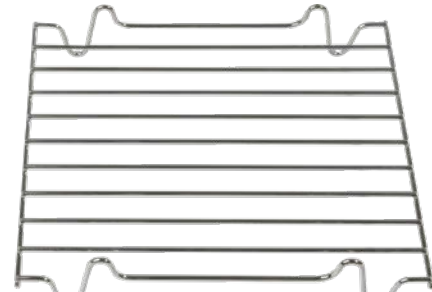

5

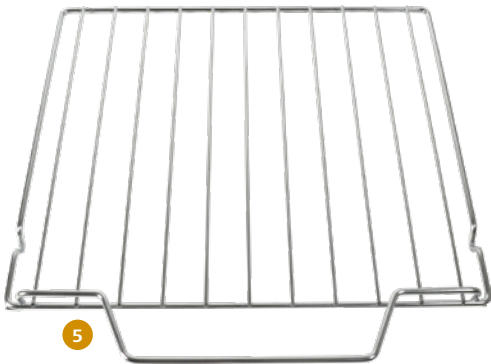

Gasventil

für	Ausführung	Anzahl	für Brenner	Hersteller-Nr.	Art-Nr.
1	Triangle Basic Line bis 18.8.2013	2	2 x klein	SSPA0429	TH-21820
	Basic Line bis 30.9.2012	2	2 x klein	SSPA0416	TH-21500
	Top Line	2	2 x klein	SSPA0427	TH-21830
	Basic Line, Top Line	2	1 x klein, 1 x groß	SSPA0428	TH-21850
2	Triangle, Basic Line, Top Line	2	2 x klein	SSPA0425	TH-21420
	Basic Line, Top Line	2	1 x klein, 1 x groß	SSPA0426	TH-21360

Türe für Backöfen

für	Hersteller-Nr.	Art-Nr.
3	Duplex und Triplex	SMAO3435. BK1X
		TH-20040

Wanne mit Rost und Griff

für	Hersteller-Nr.	Art-Nr.
4	Duplex und Triplex	SSPA0993
		TH-21160

Rost für Backöfen

für	Hersteller-Nr.	Art-Nr.
5	Duplex und Triplex	SSPA0982
		TH-21860

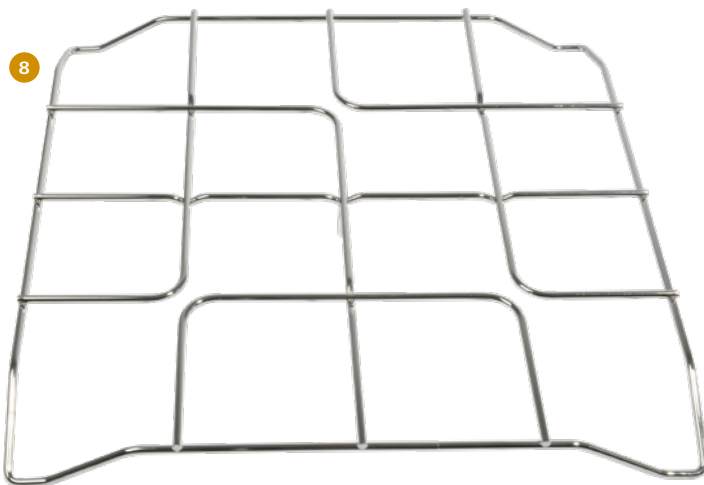
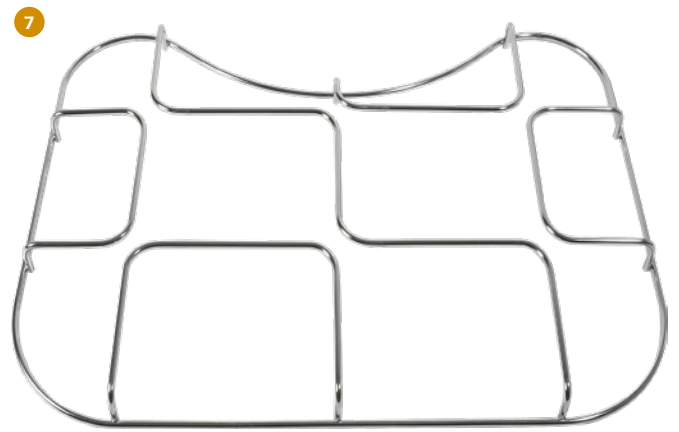
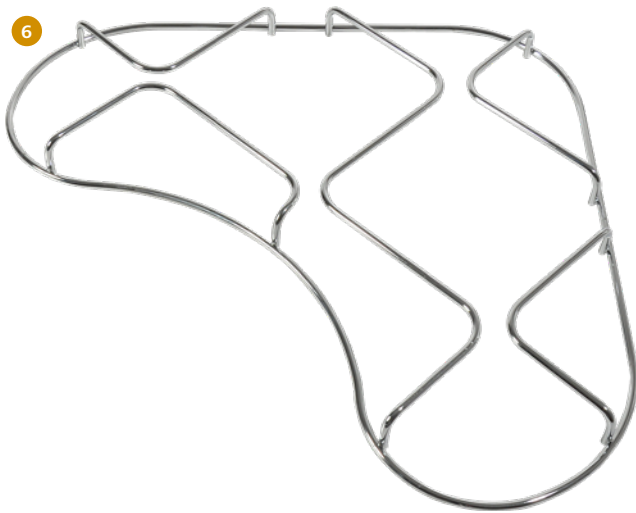
THETFORD

Rost

für	Hersteller-Nr.	Art-Nr.
6 Kocher Triangle Basic Line 330	SSPA0955	TH-20450
7 Kocher Basic Line 340	SSPA0956	TH-20400
8 Kocher zu Backöfen Triplex	SSPA0961	TH-20500

Halterung für Rost

für	Anzahl	Hersteller-Nr.	Art-Nr.
9 Kocher Triangle, Basic Line und Backöfen Triplex	1		TH-20240
Kocher Triangle, Basic Line und Backöfen Triplex	50	SSPA0042	TH-21560
10 Kocher SHB 353XX, Kombination SCU 35300X, SCU 35310X	6	SSPA0800	TH-21150

Rost für Brenner

für	Ausführung	Hersteller-Nr.	Art-Nr.
11 Kocher Top-Line	klein	SSPA0965	TH-20110
12 Kocher Top-Line	groß	SSPA0953	TH-20470



Brennerdeckel für Kocher und Kombinationen

	Durchmesser	Hersteller-Nr.	Art-Nr.
1	5,5 cm	4000021	CAN-008
2	7,5 cm	4000019	CAN-014
3	5 cm	4000184	CAN-011
4	7 cm	4000185	CAN-021

Brennerunterteil für Kocher und Kombinationen

	für	Ausführung	Hersteller-Nr.	Art-Nr.
5	Serie 2	klein	4000025	CAN-022
6	Serie 2	groß	4000024	CAN-016
7	Serie 3	klein	4000182	CAN-009
8	Serie 3	groß	4000181	CAN-013

Schraube Brennerdeckel

	Hersteller-Nr.	Art-Nr.
9	4000318	CAN-001

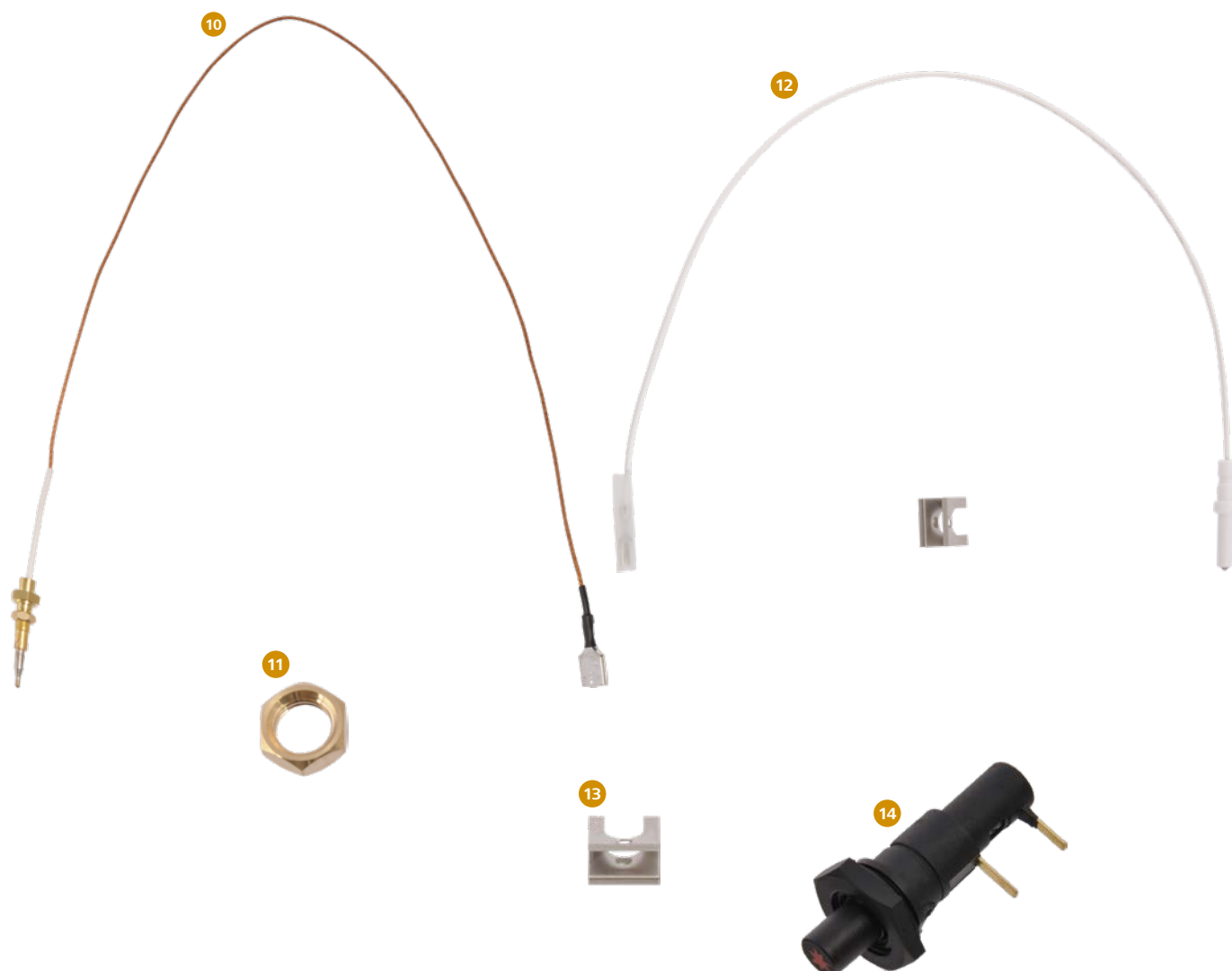
Thermoelement für Kocher und -Kombinationen

	Länge	Hersteller-Nr.	Art-Nr.
10	60 cm	4000069	CAN-004
	110 cm	4000295	CAN-018

Zündkabel inkl. Zündkerze für Kocher und Kombinationen

	Länge	Hersteller-Nr.	Art-Nr.
12	35 cm	4000232	CAN-006
	41 cm	4000321	CAN-017

Universalmutter für Thermoelement

	Hersteller-Nr.	Art-Nr.
11	4000031	CAN-005

Klammer für Zündkerze

	Hersteller-Nr.	Art-Nr.
13	4000137	CAN-025

Piezozünder kurz für Kocher und Kombinationen

	Hersteller-Nr.	Art-Nr.
14	4000253	CAN-026

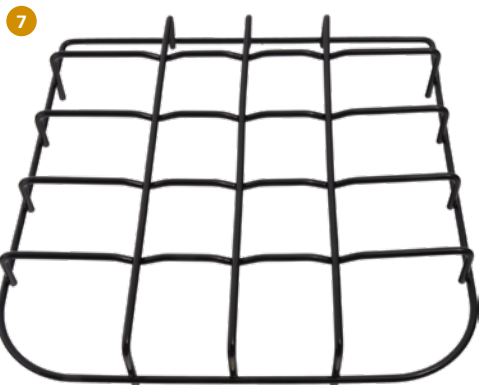

Bedienknopf schwarz für Kocher und Kombinationen

für	Hersteller-Nr.	Art-Nr.
1 FC 1343, 1344, 1345, 1347, 1348 FL 17XX	4000008	CAN-007

Bedienknopf schwarz/chrom für Kocher und Kombinationen

für	Hersteller-Nr.	Art-Nr.
2 FC 1336, 1337, 1349, 1350, 1352 FL 13XX, 14XX	4000260	CAN-020

Rost für Kocher und Kombinationen

für	Ausführung	Hersteller-Nr.	Art-Nr.
3	klein	3000073	CAN-027
4	groß	3000074	CAN-030
5 FC 1348	klein	2000096	CAN-035
6 FC 1348	groß	2000095	CAN-039
7 FL 14XX		3000401	CAN-028

Haltestopfen für Gitterrost

	Höhe	Hersteller-Nr.	Art-Nr.
8	2,5 cm	3000072	CAN-010
9	3 cm	3000083	CAN-024



Glasabdeckung für Kocher und Kombinationen

	für	Hersteller-Nr.	Art-Nr.
10	FC 1336 FL 13XX	3000506	CAN-032
11	FC 1350	3000505	CAN-038

Gummi-Grifftring für Glasabdeckungen

	Hersteller-Nr.	Art-Nr.
12	4000170	CAN-023

Scharnier für Glasabdeckungen

	Hersteller-Nr.	Art-Nr.
13	2000008	CAN-029

Schraubenabdeckung für Kocher und Spülen

	Hersteller-Nr.	Art-Nr.
14	4000224	CAN-002

Verschlusskappe für Kocher und Kombinationen

	für	Hersteller-Nr.	Art-Nr.
15	FC 1336, 1349, 1350, FL 13XX, 14XX	4000153	CAN-012

Befestigungsschraube für Scharnier und Silentblock

	Hersteller-Nr.	Art-Nr.
16	4000223	CAN-031

Schraube zur Befestigung Glasabdeckung und Silentblock

	Hersteller-Nr.	Art-Nr.
17	4000229	CAN-015

Silentblock für Kocher und Kombinationen

	für	Durchmesser	Hersteller-Nr.	Art-Nr.
18	FC 1343, 1344, 1352	11 mm	3000453	CAN-003
19	FC 1336, 1337, 1349, 1350 FL 13XX, 14XX	15 mm	3000454	CAN-019